

# TECHNICAL

Catalog / 2022

---

Door and Window/Canopy systems

---

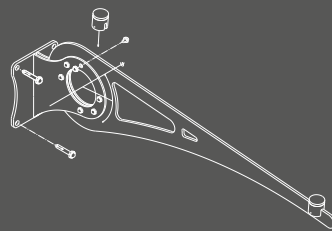



# Welcome to Partova,

your source for innovation,  
high grade of transparent architecture

پارتوآ سیستم‌های پیچیده معماری مدرن شفاف را به شما ارائه می‌دهد. شما می‌توانید اجرای هماهنگ از یک سیستم یا ترکیبی از محصولات را از بین تنوع بیش از حد محصولات ما انتخاب کنید تا بتوانید یک نمای فوق العاده خاص داشته باشید.

## طراحی و تحلیل

ما با کارآمدترین تیم مهندسی در مجموعه پارتوآ بهترین‌ها را به شما ارائه می‌دهیم. طراحی بی‌حد و مرز و ظرافت فوق العاده

- محاسبات زیرسازی
- محاسبات اتلاف انرژی حرارتی
- محاسبات فشارهای وارده بر سطح و شیشه
- محاسبات فشارهای وارده بر اسپایدر

## ساخت

در مجموعه پارتوآ کلیه فرآیندهای ساخت با نرم افزارهای مرتبط شبیه سازی، تحلیل و بهینه سازی شده است. ساخت و مونتاژ محصولات پارتوآ از با کیفیت ترین و به روزترین ماشین آلات و تجهیزات کارگاهی استفاده می‌شود. محصولات ما توسط گواهینامه‌ها و سازمان‌های بین‌المللی مرتبط به محصولات استنلس استیل، آلومینیوم، فولاد و محصولات شیشه‌ای آزمایش شده‌اند و دارای صلاحیت CE هستند.





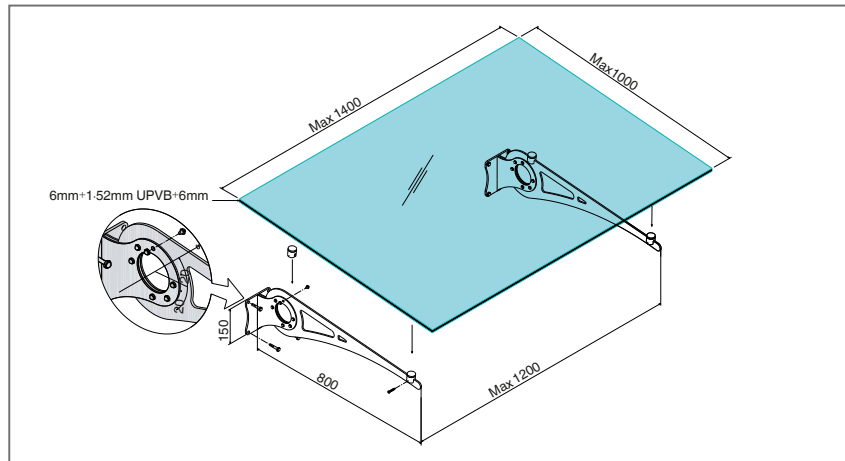
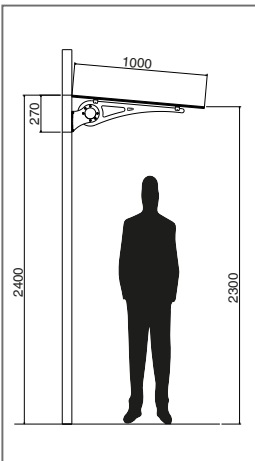
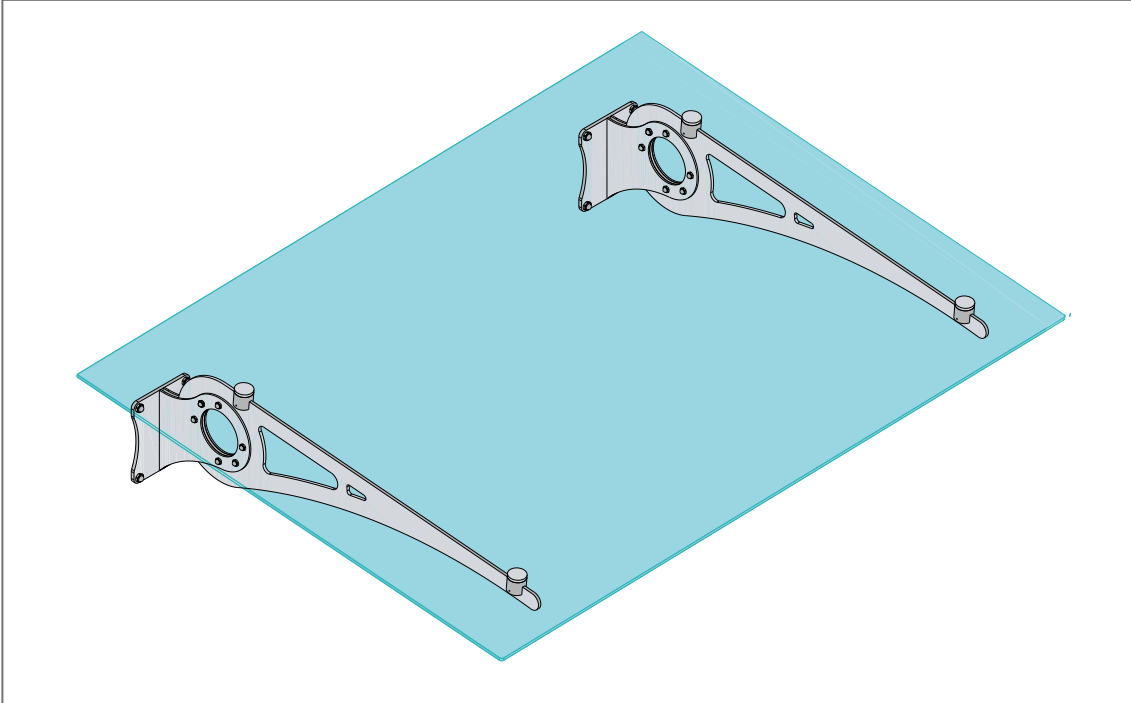

## اجرا

ما با توسعه فعالیت‌های عمرانی و اجرایی با بهره‌گیری از تیم‌های اجرایی متخصص و آموزش دیده و با دانشی فنی پروژه‌ها را در بهینه‌ترین زمان و هزینه ممکن ارائه می‌دهیم. متخصصین ما همواره در تلاش‌اند تا کیفیت را به گونه‌ای بالا ببرند که شما تنها یکبار هزینه کنید.

- نصب و راه‌اندازی تجهیزات و اتصالات
- برپایی و تجهیز کارگاه
- پایش و کنترل مستمر کارگاه توسط کارشناسان HSE

# Clock





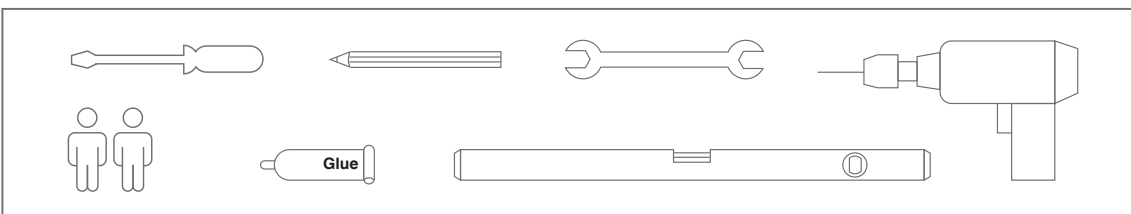

|   |    |   |    |
|---|----|---|----|
|  | 8x |  | 2x |
|  | 4x |  | 2x |
|  | 4x |  | 1x |

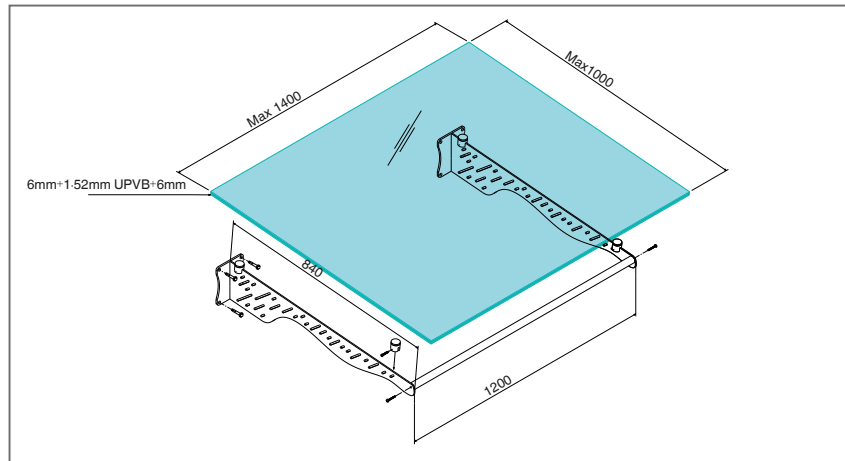
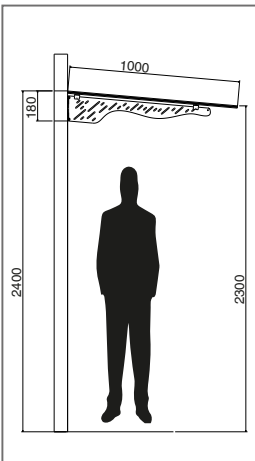
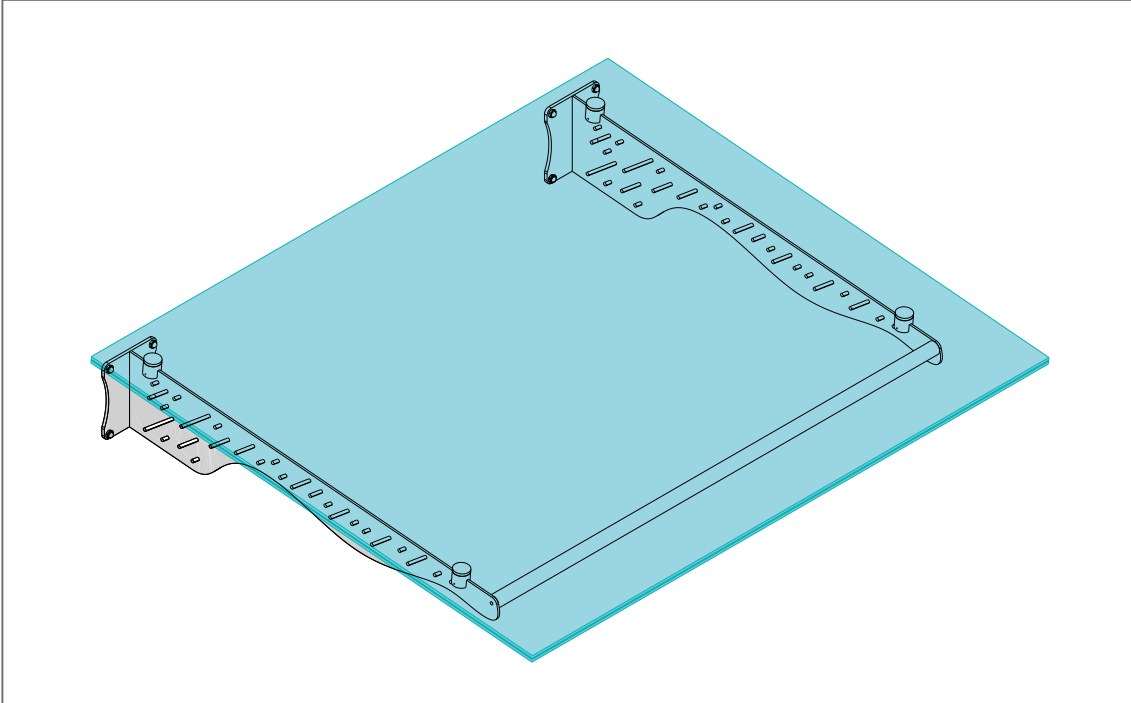

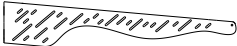
# Rain

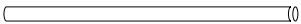

|   |    |  |    |
|---|----|--|----|
|  | 8x |  | 2x |
|  | 6x |   | 2x |
|  | 4x |  | 1x |

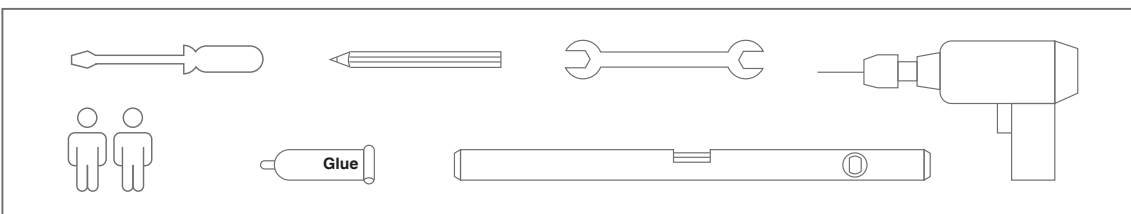

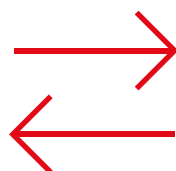

12%

صادرات از تولیدات سالانه

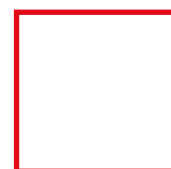

100 %

ایمنی بسته بندی

همکاران ما



Q-railing

Sonlam

Interfom  
FINEST INTERIOR ACCESSORIES

اجازه دهید تا ما مقدمات کار شما را فراهم سازیم.

طرحها و ایده های خود را به پارتوآ بسپارید  
و کیفیت را با قیمتی مناسب تحویل بگیرید.



---

شرکت تولیدی مهندسی پارتوآ

دفتر: جاده قدیم تهران-قزوین،

ورودی شهرک هفت سنگان

کدپستی ۳۴۱۶۶۸۴۱۹۵

تلفن ۰۲۸ ۳۳ ۲۹ ۲۷ ۷۰ -۳

کارشناس فروش ۳۵۰۵ ۸۴۴ ۰۹۳۹

دفتر تهران: بلوار میرداماد،

نبش مظفری، ساختمان ترمه

کدپستی ۱۵۴۵۷۱۴۸۱۶

تلفن ۰۲۱ ۲۲ ۲۶ ۱۰ ۱۶ - ۷

کارخانه: آزادراه تهران-قزوین،

خروجی دانشگاه بین المللی

کدپستی ۳۴۱۵۷۵۹۷۸۱

تلفن ۰۲۸ ۳۳ ۳۴ ۹۲ ۴۱ -۲

[www.partova.co](http://www.partova.co)

[info@partova.co](mailto:info@partova.co)

    [partovaco](#)

